



FIRST[®]
CORPORATION
Srl



REGENRINNEN IN PVC
SYSTEMY RYNNOWE Z PVC
Водосточные системы из ПВХ







 Die Regenrinnen und Rohre von First Plast, werden mit einem technologisch, fortgeschrittenen Extrusions-Vorgang produziert. Die Modelle sind in verschiedenen Farben vorhanden und verfügen über eine große Auswahl von Zubehör, um jede technische Lösung für den Aufbau der Rinnen persönlich zu gestalten.

 Rynny i rury spustowe firmy First Plast produkowane są dzięki zastosowaniu zaawansowanego technologicznie procesu wytłaczania.

Poszczególne modele dostępne są w różnych kolorach, wraz z szeroką gamą akcesoriów umożliwiającą wybór indywidualnych rozwiązań technicznych, odpowiednich do montowanego systemu rynnowego.

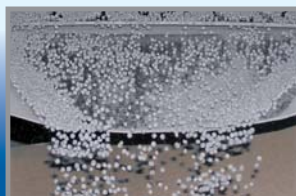
 Водосточные системы First Plast произведены технологически передовым процессом экструзии. Водосливы имеют широкую цветовую гамму и располагают обширным ассортиментом комплектующих, что позволяет осуществить практически любое техническое решение в воспроизведении неповторимого облика Вашего дома.



 Seit 1974 produziert die Firma First Plast Regenrinnen in PVC. Über 30 Jahren Produktionserfahrung, haben der Firma First Plast die Materialeinstellung von hoher Bruchunempfindlichkeit, Chemikalien, Naturkräfte und atmosphärischen Einflüsse erlaubt.

 Od roku 1974 firma First Plast produkuje systemy rynnowe z PVC. Ponad trzydziestoletnie doświadczenie w zakresie produkcji pozwoliło firmie First Plast na opracowanie materiałów charakteryzujących się wysokim stopniem odporności na łamanie, jak również na działanie czynników chemicznych, fizycznych i atmosferycznych.

 С 1974 First Plast производит водосточные системы из ПВХ. За 30 года производственного опыта компания First Plast разработала и внедрила технологию изготовления продукции устойчивых к поломке, химическим, физическим и атмосферным воздействиям.



EINFACHE MONTAGE

ŁATWY MONTAŻ

Легкий монтаж



UNENTFLAMMBAR

NIEPALNE

Негорючий



STROMABWEISEND

NIE PRZEWODZI PRĄDU

Диэлектрик



HÖHE BRUCHUN-
EMPFFINDLICHKEIT

ODPORNE NA
ŁAMANIE

Высокая
прочность



MAX. SONNEN-
BESTRAHLUNG

NAJBARDZIEJ
PIEKĄCE SŁOŃCE

Стойкий к
воздействию
солнца



TIEFSTER FROST

NAJBARDZIEJ
OSTRE MROZY

Морозоус-
тойчивый



STURMGEWITTER

NAJBARDZIEJ
GWALTOWNE BURZE

УФ
стойкий



SÄUREN
UND LAUGEN

KWASY
ORAZ ZASADY

Кислото- и
щелочестойкий





BI-SYSTEM

ZUSAMMENSETZUNG MIT LEIM ODER MIT GARNIERUNG

MONTAŻ Z UŻYCIEM KLEJU LUB USZCZELKI

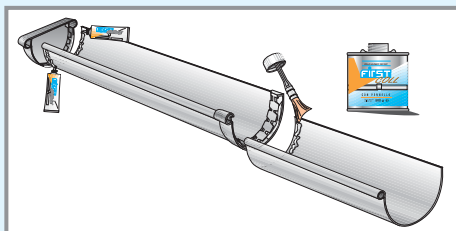
Монтаж водосточных систем First Plast





 Das Regenrinnensystem von First Plast, ist mit Zubehör ausgestattet, wie einfache Verbindungen (2 verschiedene Rinnen werden verbunden), Abläufe (verbinden die Rinnen zum Evakuierungssystem des Rohres), Ablaufendstücke. Der Anschluss der Rinnen mit den Zubehör wird durch das BI-SYSTEM realisiert, das heißt Zusammensetzung mit Leim (siehe Bildersequenz unten) oder mit Garnierung.

 Rynny firmy First Plast produkowane są wraz z niezbędnymi akcesoriami, takimi jak złącza proste (do łączenia 2 różnych odcinków rynny), leje spustowe (łączą rynnę z systemem odprowadzającym rury spustowej) oraz denka. Dzięki zastosowaniu systemu BI-SYSTEM, łączenie profilu z akcesoriami w trakcie montażu może być dokonywane przy pomocy kleju (patrz zdjęcia poniżej) bądź przy pomocy uszczelki.

 Клеёвая сборка: Отрезать водосточные желоба рекомендуется ножовкой по металлу, после спила необходимо зачистить срез наждачной бумагой; Нанести клей по всей поверхности, где будет происходить соединение с другими элементами; Подержать 2 минуты и затем прижать склеиваемые поверхности в течении нескольких секунд; Окончательное схватывание склеиваемой поверхности происходит после 24 часов.

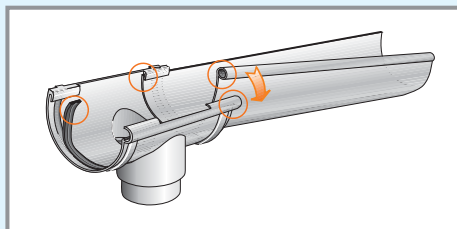



 Mit dem BI-SYSTEM werden die Zubehöre durch eine Gummigarnierung an die Rinnen angebracht. Diese Gummigarnierung, die an die Rinnenfläche mit einem einfachen Verbindungssystem angehaftet wird (siehe Bild unten), sichert eine perfekte Wasserdichtung. Die Verwendung der Garnierungen, in verschiedenen Größen erhältlich, gemäß dem Modell, erlaubt optimale Dehnungen in jedem Klima.

 System BI-SYSTEM pozwala na zastosowanie do profilu akcesoriów wyposażonych w gumową uszczelkę, która przylegając ściśle do powierzchni rynny za pomocą prostego łączenia na zatrzask (patrz poniższe zdjęcie), zapewnia doskonałą szczelność. Użycie uszczelek, dostępnych w różnych rozmiarach w zależności od modelu profilu, umożliwia optymalną dylatację bez względu na warunki klimatyczne.

 Сборка системы на резиновых уплотнителях: Установите резиновый уплотнитель в канавку; Завести ребро жесткости в переднюю округлую часть соединения; Сначала необходимо заднюю стенку водосточного желоба вставить в паз внутри соединяющего элемента, затем защелкнуть ребро жесткости желоба в полукруглый паз в передней части элемента. Водосточные системы First Plast, благодаря системе BI-SYSTEM, позволяют собирать систему как при помощи клея, так и с помощью резиновых уплотнителей.



CUPRAELITE®

REGENRINNEN KUPFERFARBIG RYNNA O EFEKCIE MIEDZIANYM ОН ТЕЧЕТ С ПОКРЫТЫМ МЕДЬЮ ЭФФЕКТОМ



Die Firma First Plast hat seit Jahren das CUPRAELITE auf dem Markt eingeführt, eine Färbung mit Kupfereffekt, grundgleich wie die traditionellen Produkte in Kupfer. CUPRAELITE, das man durch die Co-Extrusion des PVC erhält, ist für die runden Modelle mit Entwicklung 25 (GRN125R) und 33 (GRN133R) erhältlich, sowie für das quadratische Profil (BEST). Eine große Auswahl von Zubehörern und Rohre ergänzen sich zu dem Regenrinnensystem.



Firma First Plast już wiele lat temu wprowadziła na rynek CUPRAELITE, kolor nadający wyrobom charakterystyczny efekt miedziany, który sprawia, iż do złudzenia przypominają one tradycyjne produkty z miedzi. Kolor CUPRAELITE powstaje w wyniku współwytłaczania (koekstрузji) PVC i jest dostępny dla modeli okrągłych typu 25 (GRN 125 R) i 33 (GRN 133 R) oraz dla profili kwadratowych (BEST). Szeroka gama akcesoriów i rur spustowych stanowi funkcjonalne uzupełnienie systemu rynnowego.



First Plast ввел на рынок водосточные системы CUPRAELITE, имеющие “медный эффект”, объединяет эстетику медных крыш и все лучшие характеристики продуктов из ПВХ (при этом не становятся матовыми и не окисляются). CUPRAELITE представлен в моделях с полукруглыми желобами 125 (GRN 125 R) и 133 (GRN 133 R) и в профильной системе BEST (GRB120R). Обширная гамма деталей способствуют завершению водосточной системы крайне практично и просто.



CUPRÆLITE



116



GRN 116

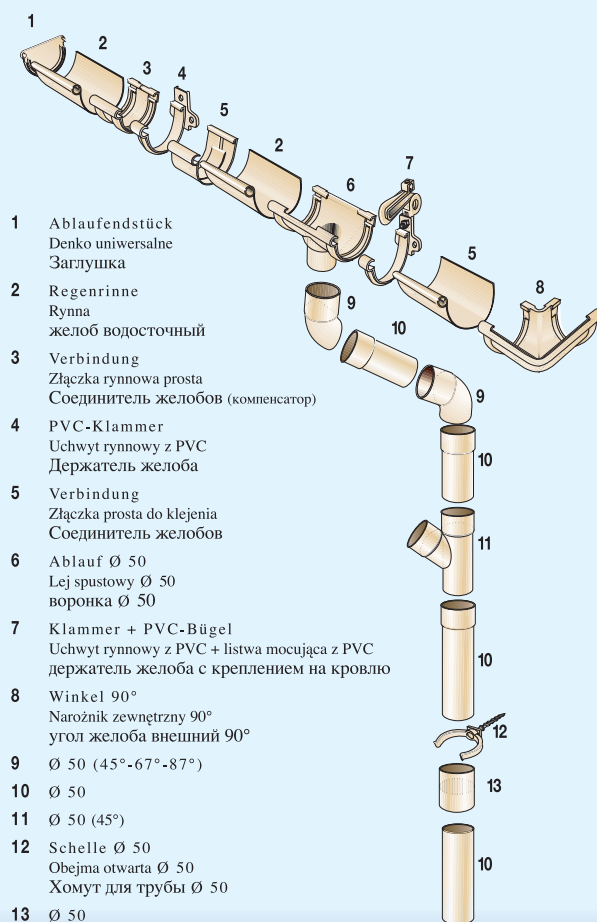
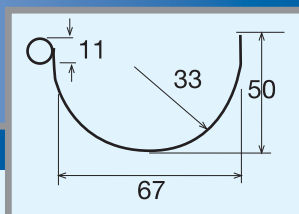

- 1 Ablaufendstück
Denko uniwersalne
Заглушка
- 2 Regenrinne
Rynna
желоб водосточный
- 3 Verbindung
Złącza gypnowa prosta
Соединитель желобов (компенсатор)
- 4 PVC-Klammer
Uchwyt gypnowy z PVC
Держатель желоба
- 5 Verbindung
Złącza prosta do klejenia
Соединитель желобов
- 6 Ablauf Ø 50
Lej spustowy Ø 50
воронка Ø 50
- 7 Klammer + PVC-Bügel
Uchwyt gypnowy z PVC + listwa mocująca z PVC
держатель желоба с креплением на кровлю
- 8 Winkel 90°
Naróżnik zewnętrzny 90°
угол желоба внешний 90°
- 9 Ø 50 (45°-67°-87°)
- 10 Ø 50
- 11 Ø 50 (45°)
- 12 Schelle Ø 50
Obejma otwarta Ø 50
Хомут для трубы Ø 50
- 13 Ø 50

Farbe Braun - Grau - Sandfarben - Weiss
Kolorystyka Brazowy - Szary - Piaskowy - Biały
Цвет коричневый - серый - бежевый - белый

100



GR 100

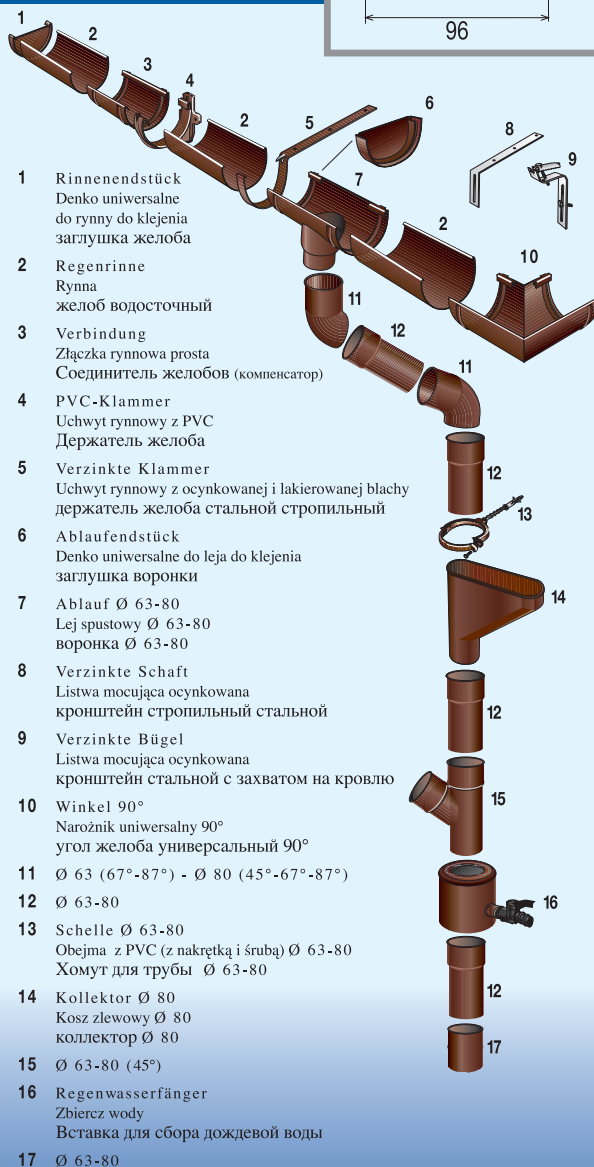
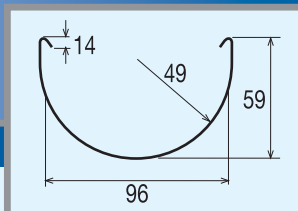

- 1 Rinnendstück
Denko uniwersalne
do rynny do klejenia
заглушка желоба
- 2 Regenrinne
Rynna
желоб водосточный
- 3 Verbindung
Złączka rynnowa prosta
Соединитель желобов (компенсатор)
- 4 PVC-Klammer
Uchwyt rynnowy z PVC
Держатель желоба
- 5 Verzinkte Klammer
Uchwyt rynnowy z osynkowanej i lakierowanej blachy
держатель желоба стальной стропильный
- 6 Ablaufendstück
Denko uniwersalne do leja do klejenia
заглушка воронки
- 7 Ablauf Ø 63-80
Lej spustowy Ø 63-80
воронка Ø 63-80
- 8 Verzinkte Schaft
Listwa mocująca osynkowana
кронштейн стропильный стальной
- 9 Verzinkte Bügel
Listwa mocująca osynkowana
кронштейн стальной с захватом на кровлю
- 10 Winkel 90°
Narożnik uniwersalny 90°
угол желоба универсальный 90°
- 11 Ø 63 (67°-87°) - Ø 80 (45°-67°-87°)
- 12 Ø 63-80
- 13 Schelle Ø 63-80
Obejma z PVC (z nakrętką i śrubą) Ø 63-80
Хомут для трубы Ø 63-80
- 14 Kollektor Ø 80
Kosz zlewowy Ø 80
коллектор Ø 80
- 15 Ø 63-80 (45°)
- 16 Regenwasserfänger
Zbieracz wody
Вставка для сбора дождевой воды
- 17 Ø 63-80

Farbe Braun - Grau
Kolorystyka Brązowy - Szary
Цвет коричневый - серый

125



GRN 125

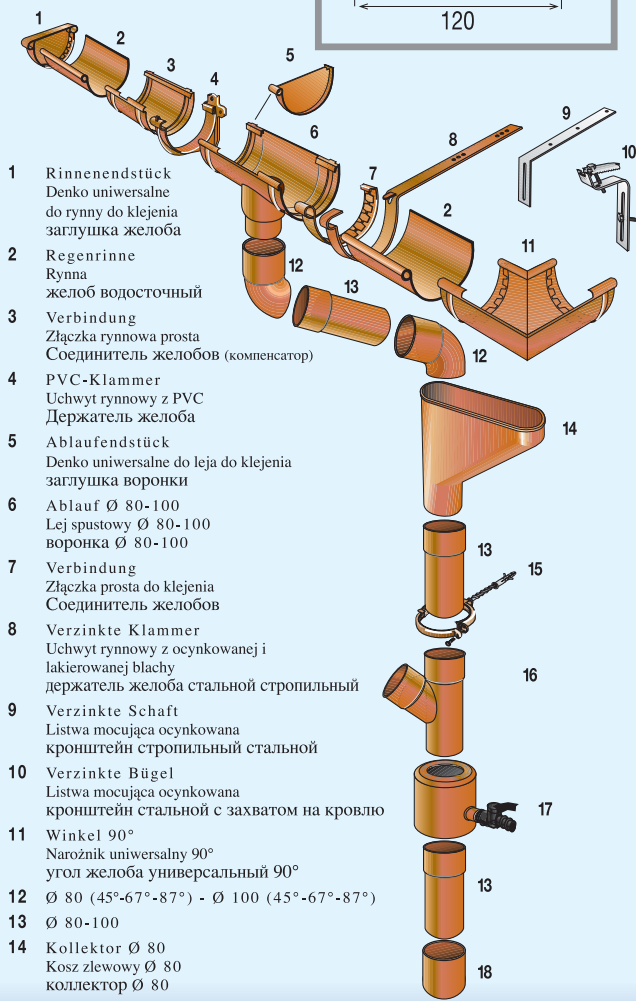
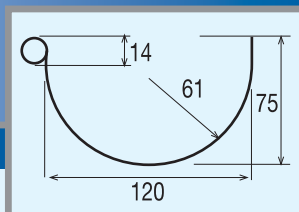

- 1 Rinnenendstück
Denko uniwersalne
do rynny do klejenia
zaглушка желоба
- 2 Regenrinne
Рупна
желоб водосточный
- 3 Verbindung
Złączka rynnowa prosta
Соединитель желобов (компенсатор)
- 4 PVC-Klammer
Uchwyt rynnowy z PVC
Держатель желоба
- 5 Ablaufendstück
Denko uniwersalne do leja do klejenia
заглушка воронки
- 6 Ablauf Ø 80-100
Lej spustowy Ø 80-100
воронка Ø 80-100
- 7 Verbindung
Złączka prosta do klejenia
Соединитель желобов
- 8 Verzinkte Klammer
Uchwyt rynnowy z ocynkowanej i
lakierowanej blachy
держатель желоба стальной стропильный
- 9 Verzinkte Schaft
Listwa mocująca ocynkowana
кронштейн стропильный стальной
- 10 Verzinkte Bügel
Listwa mocująca ocynkowana
кронштейн стальной с захватом на кровлю
- 11 Winkel 90°
Narożnik uniwersalny 90°
угол желоба универсальный 90°
- 12 Ø 80 (45°-67°-87°) - Ø 100 (45°-67°-87°)
- 13 Ø 80-100
- 14 Kollektor Ø 80
Kosz zlewowy Ø 80
коллектор Ø 80
- 15 Schelle Ø 80-100
Obejma z PVC (z nakrętką i śrubą) Ø 80-100
Хомут для трубы Ø 80-100
- 16 Ø 80-100 (45°)
- 17 Regenwasserfänger
Zbieracz wody
Вставка для сбора дождевой воды
- 18 Ø 80-100

Farbe Schwarz - Braun - Grau - Sandfarben - Weiss - Rot - Kupferfarben
Kolorystyka Czarny - Brązowy - Szary - Piaskowy - Biały - Czerwony - Efekt miedziany
Цвет черный - коричневый - серый - бежевый - белый - красный - медный (покрытие)

145



GR 145

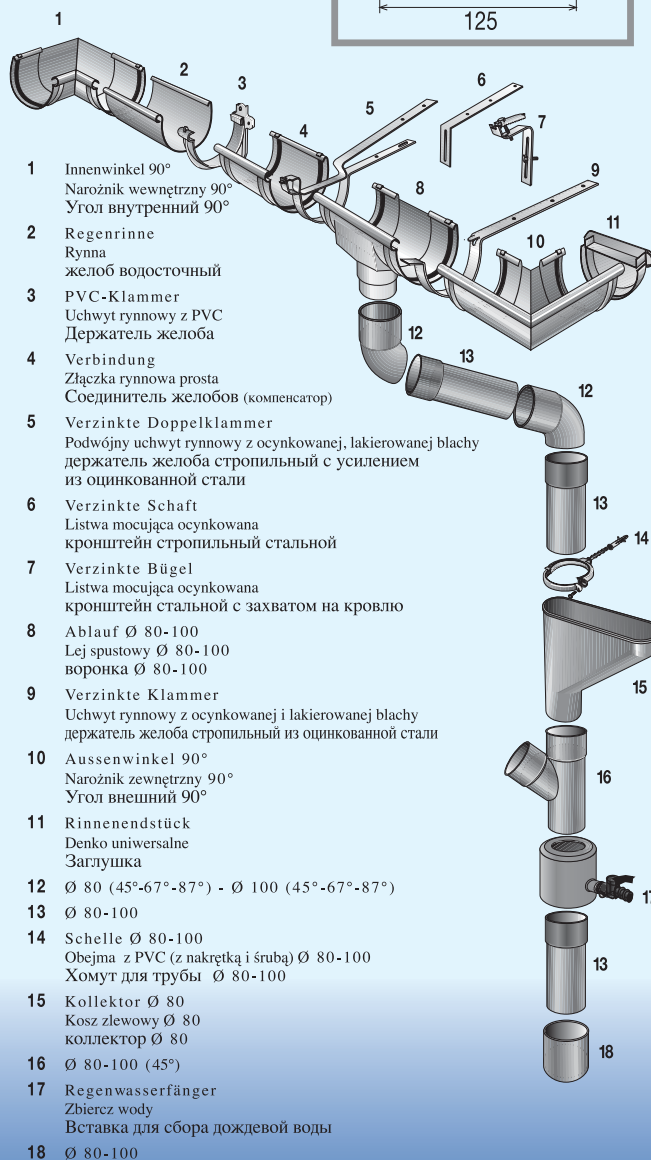
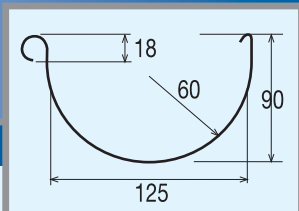

- 1 Innenwinkel 90°
Narożnik wewnętrzny 90°
Угол внутренний 90°
- 2 Regenrinne
Rynna
желоб водосточный
- 3 PVC-Klammer
Uchwyt rynnowy z PVC
Держатель желоба
- 4 Verbindung
Złącza rynnowa prosta
Соединитель желобов (компенсатор)
- 5 Verzinkte Doppelklammer
Podwójny uchwyt rynnowy z ocynkowanej, lakierowanej blachy
держатель желоба стропильный с усилением
из оцинкованной стали
- 6 Verzinkte Schaft
Listwa mocująca ocynkowana
кронштейн стропильный стальной
- 7 Verzinkte Bügel
Listwa mocująca ocynkowana
кронштейн стальной с захватом на кровлю
- 8 Ablauf Ø 80-100
Lej spustowy Ø 80-100
воронка Ø 80-100
- 9 Verzinkte Klammer
Uchwyt rynnowy z ocynkowanej i lakierowanej blachy
держатель желоба стропильный из оцинкованной стали
- 10 Aussenwinkel 90°
Narożnik zewnętrzny 90°
Угол внешний 90°
- 11 Rinnenendstück
Denko uniwersalne
Заглушка
- 12 Ø 80 (45°-67°-87°) - Ø 100 (45°-67°-87°)
- 13 Ø 80-100
- 14 Schelle Ø 80-100
Obejma z PVC (z nakrętką i śrubą) Ø 80-100
Хомут для трубы Ø 80-100
- 15 Kollektor Ø 80
Kosz zlewowy Ø 80
коллектор Ø 80
- 16 Ø 80-100 (45°)
- 17 Regenwasserfänger
Zbieracz wody
Вставка для сбора дождевой воды
- 18 Ø 80-100

Farbe Braun - Grau
Kolorystyka Brązowy - Szary
Цвет коричневый - серый

133



GRN 133

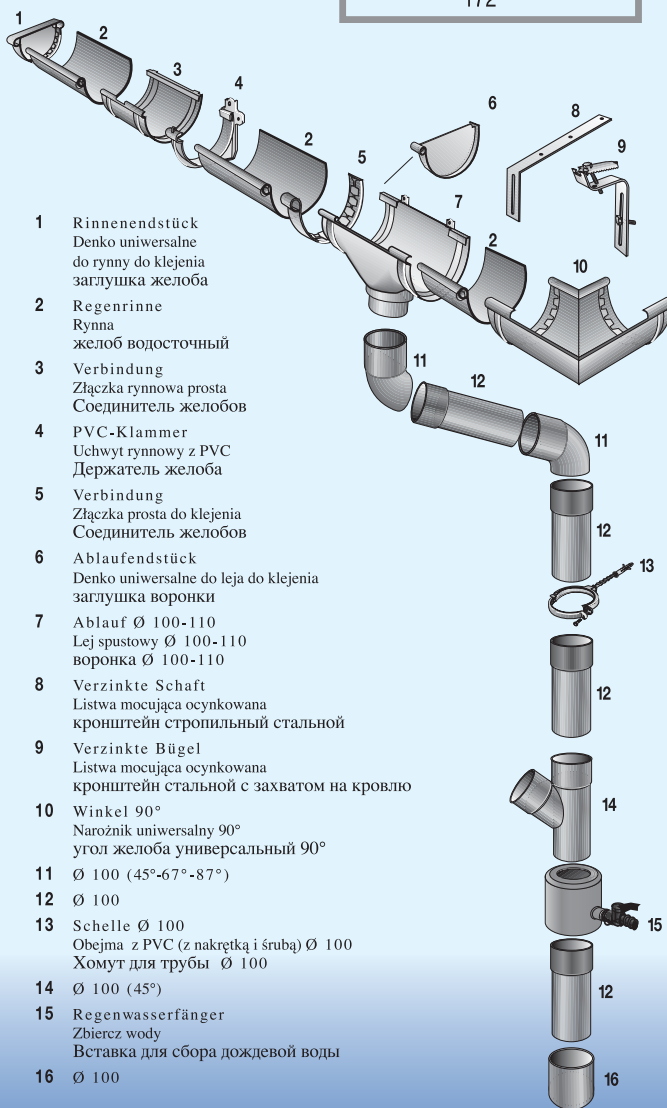
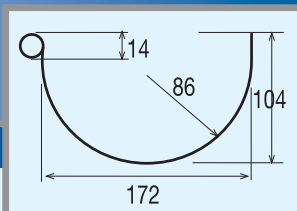

- 1 Rinnenendstück
Denko uniwersalne do rynny do klejenia
заглушка желоба
- 2 Regenrinne
Рынна
желоб водосточный
- 3 Verbindung
Złącza gynnowa prosta
Соединитель желобов
- 4 PVC-Klammer
Uchwyt gynnowy z PVC
Держатель желоба
- 5 Verbindung
Złącza prosta do klejenia
Соединитель желобов
- 6 Ablaufendstück
Denko uniwersalne do leja do klejenia
заглушка воронки
- 7 Ablauf Ø 100-110
Lej spustowy Ø 100-110
воронка Ø 100-110
- 8 Verzinkte Schaft
Listwa mocująca ocynkowana
кронштейн стропильный стальной
- 9 Verzinkte Bügel
Listwa mocująca ocynkowana
кронштейн стальной с захватом на кровлю
- 10 Winkel 90°
Narożnik uniwersalny 90°
угол желоба универсальный 90°
- 11 Ø 100 (45°-67°-87°)
- 12 Ø 100
- 13 Schelle Ø 100
Obejma z PVC (z nakrętką i śrubą) Ø 100
Хомут для трубы Ø 100
- 14 Ø 100 (45°)
- 15 Regenwasserfänger
Zbieracz wody
Вставка для сбора дождевой воды
- 16 Ø 100

Farbe Grau - Sandfarben - Weiss - Kupferfarben
Kolorystyka Szary - Piaskowy - Biały - Efekt miedziany
Цвет серый - бежевый - белый - медный (покрытие)

100x110



GRQ

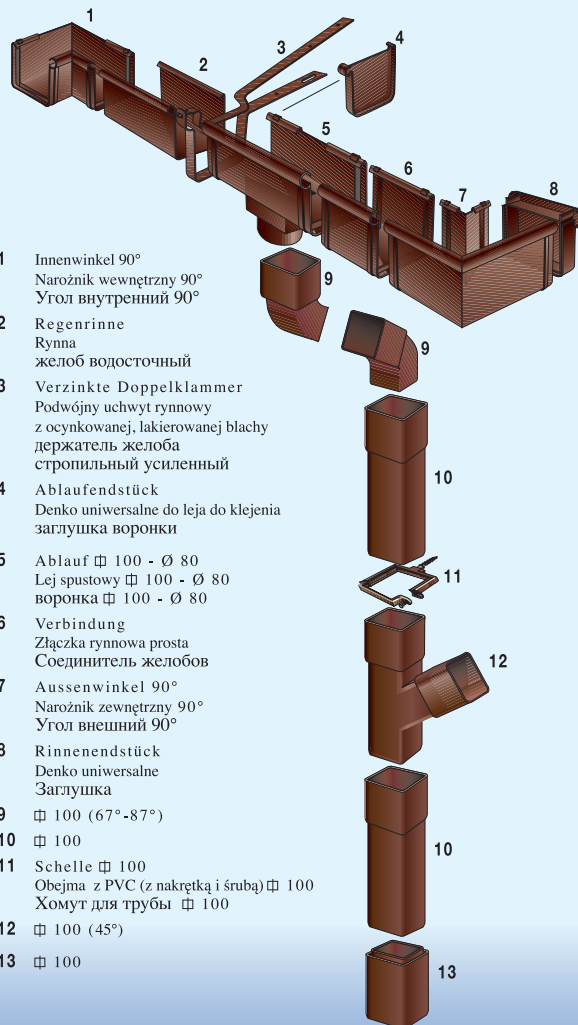
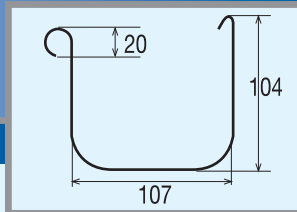

- 1 Innenwinkel 90°
Narożnik wewnętrzny 90°
Угол внутренний 90°
- 2 Regenrinne
Rynna
желоб водосточный
- 3 Verzinkte Doppelklammer
Podwójny uchwyt rynnowy
z ocynkowanej, lakierowanej blachy
держатель желоба
стропильный усиленный
- 4 Ablaufendstück
Denko uniwersalne do leja do klejenia
заглушка воронки
- 5 Ablauf \varnothing 100 - \varnothing 80
Lej spustowy \varnothing 100 - \varnothing 80
воронка \varnothing 100 - \varnothing 80
- 6 Verbindung
Złączka rynnowa prosta
Соединитель желобов
- 7 Aussenwinkel 90°
Narożnik zewnętrzny 90°
Угол внешний 90°
- 8 Rinnenendstück
Denko uniwersalne
Заглушка
- 9 \varnothing 100 (67°-87°)
- 10 \varnothing 100
- 11 Schelle \varnothing 100
Obejma z PVC (z nakrętką i śrubą) \varnothing 100
Хомут для трубы \varnothing 100
- 12 \varnothing 100 (45°)
- 13 \varnothing 100

Farbe Braun - Grau
Kolorystyka Brązowy - Szary
Цвет коричневый - серый

BEST



GRB 120

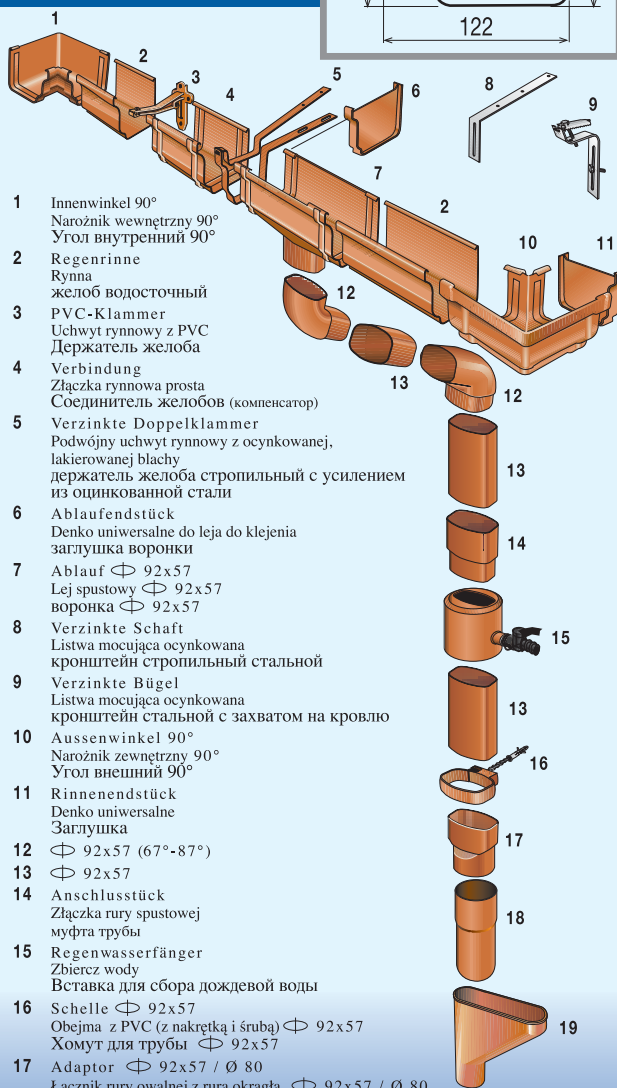
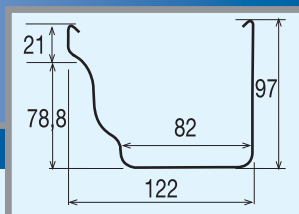

- 1 Innenwinkel 90°
Narożnik wewnętrzny 90°
Угол внутренний 90°
- 2 Regenrinne
Rynna
желоб водосточный
- 3 PVC-Klammer
Uchwyt rynnowy z PVC
Держатель желоба
- 4 Verbindung
Złączka rynnowa prosta
Соединитель желобов (компенсатор)
- 5 Verzinkte Doppelklammer
Podwójny uchwyt rynnowy z osynkowanej,
lakierowanej blachy
держатель желоба стропильный с усилением
из оцинкованной стали
- 6 Ablaufendstück
Denko uniwersalne do leja do klejenia
заглушка воронки
- 7 Ablauf \varnothing 92x57
Lej spustowy \varnothing 92x57
воронка \varnothing 92x57
- 8 Verzinkte Schaft
Listwa mocująca osynkowana
кронштейн стропильный стальной
- 9 Verzinkte Bügel
Listwa mocująca osynkowana
кронштейн стальной с захватом на кровлю
- 10 Aussenwinkel 90°
Narożnik zewnętrzny 90°
Угол внешний 90°
- 11 Rinneendstück
Denko uniwersalne
Заглушка
 \varnothing 92x57 (67°-87°)
- 12 \varnothing 92x57 (67°-87°)
- 13 \varnothing 92x57
- 14 Anschlussstück
Złączka rury spustowej
муфта трубы
- 15 Regenwasserfänger
Zbieracz wody
Вставка для сбора дождевой воды
- 16 Schelle \varnothing 92x57
Obejma z PVC (z nakrętką i śrubą) \varnothing 92x57
Хомут для трубы \varnothing 92x57
- 17 Adaptor \varnothing 92x57 / \varnothing 80
Łącznik rury owalnej z rurą okrągłą \varnothing 92x57 / \varnothing 80
редуктор \varnothing 92x57 / \varnothing 80
- 18 \varnothing 80
- 19 Kollektor \varnothing 80
Kosz zlewowy \varnothing 80
коллектор \varnothing 80

Farbe Braun - Grau - Sandfarben - Kupferfarben
Kolorystyka Brązowy - Szary - Piaskowy - Efekt miedziany
Цвет коричневый - серый - бежевый - медный (покрытие)

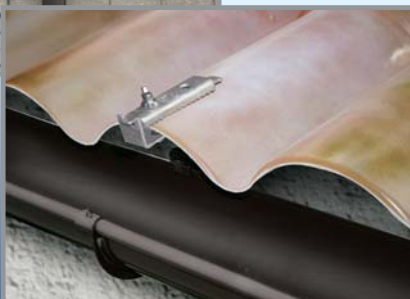

PRÜFZEUGNISSE - CERTYFIKATY - Сертификат

ISO 9001

THE INTERNATIONAL CERTIFICATION NETWORK

CERTIFICATE

IQNet and its partner
CISQ S.p.A. Organization

FIRST PLAST SRL
Via Pisa - 10042204 - 10100 BARDONE (CN)
LOCALITA' ISOLA GRANDE - 17041 ALTARE (SV)
LOCALITA' MULINO VECCHIO 7 - 17041 ALTARE (SV)

for the following field of activities
Design and production of building accessories in thermoplastic material through
extrusion and injection moulding.

has implemented and maintains a
Quality Management System
which fulfills the requirements of the following standard
ISO 9001:2008

Registration Number: **IT-3559**
First issue: 1995/11/01 Current issue: 2009/04/01 Validity: 2012/03/31

Rod Wimmer President of IQNET Giovanni Prati President of CISQ

IQNet partners:
AENOR Spain AFNOR France ABS Vigorita International Bulgaria ANCE Mexico APCER Portugal CISO Italy CQC China
CQM China CQR Czech Republic CUC Certi Chile CQS Germany DQ Denmark ELOT Greece ESO Brazil
FONDOPORMA Romania IRDA A Hong Kong China ISONTEC Colombia INSC Mexico Intertek Certification Finland
IRAM Argentina ISA Japan KQI Korea KSEI Singapore Narda AS Norway NSI Ireland PQR Poland QMS Canada
Quality Assure Austria RR Russia SAI Global Australia SII Israel SIO Slovenia SIRSI QAS International Malaysia
SGS Switzerland SRI C Romania TSE B Thailand France ITI QI Serbia
IQNet is represented in the USA by: AFNOR AFNOR, ABS Vigorita International, CISO, DQS, NVAI Inc., QMS and SAI Global
*The list of IQNet partners is valid at the time of issue of this certificate. Updated information is available under: www.iqnet-certification.com

ISO 14001

THE INTERNATIONAL CERTIFICATION NETWORK

CERTIFICATE

IQNet and its partner
CISQ S.p.A. Organization

FIRST PLAST SRL
Via Pisa - 10042204 - 10100 BARDONE (CN)
LOCALITA' ISOLA GRANDE - 17041 ALTARE (SV)
LOCALITA' MULINO VECCHIO 7 - 17041 ALTARE (SV)

for the following field of activities
Design and production of building accessories in thermoplastic material through
extrusion and injection moulding.

has implemented and maintains an
Environmental Management System
which fulfills the requirements of the following standard
ISO 14001:2004

Registration Number: **IT-16359**
First issue: 2004/12/14 Current issue: 2009/05/11 Validity: 2013/12/05

Rod Wimmer President of IQNET Giovanni Prati President of CISQ

IQNet partners:
AENOR Spain AFNOR France ABS Vigorita International Bulgaria ANCE Mexico APCER Portugal CISO Italy CQC China
CQM China CQR Czech Republic CUC Certi Chile CQS Germany DQ Denmark ELOT Greece ESO Brazil
FONDOPORMA Romania IRDA A Hong Kong China ISONTEC Colombia INSC Mexico Intertek Certification Finland
IRAM Argentina ISA Japan KQI Korea KSEI Singapore Narda AS Norway NSI Ireland PQR Poland QMS Canada
Quality Assure Austria RR Russia SAI Global Australia SII Israel SIO Slovenia SIRSI QAS International Malaysia
SGS Switzerland SRI C Romania TSE B Thailand France ITI QI Serbia
IQNet is represented in the USA by: AFNOR AFNOR, ABS Vigorita International, CISO, DQS, NVAI Inc., QMS and SAI Global
*The list of IQNet partners is valid at the time of issue of this certificate. Updated information is available under: www.iqnet-certification.com

PRÜFZEUGNISSE - CERTYFIKATY - Сертификат

EN 607  



ROHRE UND ZUBEHÖRE FÜR REGENRINNE
 RURY SPUSTOWE I AKCESORIA
 ДОЖДЕВЫЕ И ДОПОЛНИТЕЛЬНЫЕ ТРУБКИ

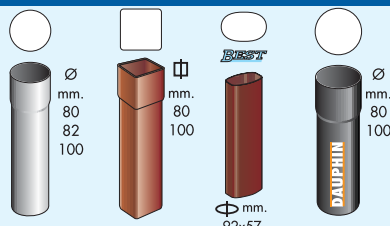



 Die Rohre in PVC sind in den gleichen Farben wie die Regenrinnen erhältlich, rund, quadratisch, oval oder in der Version DAUPHIN – „schlagfest“, die in der Nähe des Bodens abzulegen sind.

 Rury spustowe z PVC występują w tych samych kolorach, co rynny i produkowane są w wersji okrągłej, kwadratowej oraz owalnej, jak również w wersji „antyuderzeniowej” DAUPHIN, przeznaczonej do montażu przy gruncie.

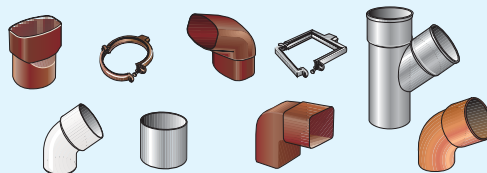
 Водосточные трубы из ПВХ изготавливаются в той же цветовой гамме, что и желоба и представлены в круглом, квадратном и овальном сечениях, а также имеется «антивандальная» серия DAUPHIN.





 Das Ablaufsystem der Rohre wird durch Biegungen, Verbindungen, Muffen und Schellen vervollständigt; Die Verwendung dieser Zubehöre, in verschiedenen Farben erhältlich, ist für jeden technischen Evakuierungsbedarf perfekt.

 System odpływowy rury spustowej uzupełniają kolanka, złącza, tuleje i kołnierze. Wszystkie te akcesoria dostępne są w różnych wersjach kolorystycznych dla każdego z modeli i doskonale spełniają wszelkie wymagania techniczne w zakresie odprowadzania wody.

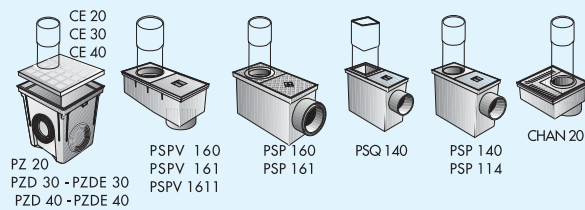











 Система водосточных труб комплектуется отводами, муфтами труб, тройниками, редуктарами; данный ассортимент комплектующих является для удовлетворения любого технического требования.



 Die Evakuierung der Regenwasser, vom Rohr zu den Erdabflüssen, kann durch den Gebrauch von verschiedenen Produkten ausgeführt werden, in dem man die Produkte am Ende der Regenrinnen positioniert, wie Schächten, Abflussschächten oder eckige Abflüsse.

 Odprowadzanie wody deszczowej z rury spustowej do sieci podziemnej może odbywać się poprzez zastosowanie różnych elementów umieszczonych w końcowym odcinku systemu rynnowego, takich jak studzienki, studzienki deszczowe lub syfony kątowe.

 Пескоуловитель используется совместно с водосточной системой First Plast. Конструкция пескоуловителя предотвращает разбрызгивание воды, подтопление фундамента здания, а также оснащена гидрозатвором, который позволяет эффективно бороться с неприятными запахами, и препятствует проникновению в дренаж песка, листьев и другого мусора.

	EINGANG WLOT Вход						AUSGANG WYLOT Выход			
	80	82	90	100	110	125	80	100	110	125
 PSP 140	∅			∅				∅		
 PSP 114			∅		∅			∅		
 PSQ 140	⊠			⊠				∅		
 PSP 160	∅			∅		∅		∅		∅
 PSP 161	∅			∅		∅			∅	
 PSPV 160	∅			∅		∅		∅		∅
 PSPV 161	∅			∅		∅			∅	
 PSPV 1611			∅		∅	∅			∅	
 CHAN 20	∅			∅			∅	∅	∅	
 CE 20	∅	∅		∅			PZ 20 ∅ 63* ∅ 125			
 CE 30	∅	∅		∅			PZD 30 ∅ 80* ∅ 140 PZDE 30 ∅ 75* ∅ 125			
 CE 40	∅	∅		∅	∅	∅	PZD 40 ∅ 100* ∅ 200 PZDE 40 ∅ 90* ∅ 200			



DIE REGENRINNEN IN PVC

gründen die perfekte Verbindung zwischen Ästhetik und Qualität. Dies ist das Ergebnis von dreißig Jahren Erfahrung der Firma First Plast, die einzige in Italien die über Profilmaterialien aus PVC und Zubehören, mit der Norm UNI EN 607 zertifiziert ist. Für jedes Modell, das in verschiedenen Größen und Farben produziert wird, ist eine große Auswahl von Zubehören vorgesehen, die das Regenrinnensystem einfach und funktionell vervollständigen



SYSTEMY RYNNOWE Z PVC stanowią idealne połączenie estetyki i jakości, będące wynikiem trzydziestoletniego doświadczenia firmy First Plast, która jako jedyna we Włoszech uzyskała certyfikat zgodności z normą EN 607 dla produkowanych przez siebie profili ze sztywnego PVC oraz akcesoriów. Wszystkie modele produkowane są w różnych kolorach i w różnych profilach, wraz z całą gamą akcesoriów, dzięki którym system rynnowy jest szczególnie funkcjonalny i niezwykle prosty w montażu.



ВОДОСТОЧНЫЕ СИСТЕМЫ ИЗ ПВХ FIRST PLAST являются безукоризненным союзом между эстетикой и качеством, результатом тридцатилетнего опыта Фирст Пласт, единственной фирмы в Италии, которая стандартизирована итальянской государственной нормой EN 607 на профилях твердого ПВХ и на деталях. Для каждой модели, произведенной в различных моделях и цветах, предусматривается гамма деталей, которые способствуют завершению водосточной системы крайне практично и просто.

PRODUCED BY:



DISTRIBUTED BY:



ALTARE (SV) • ITALY
Tel. +39 019 58511 - Fax +39 019 58286
Email: infofirst@firstcor.com

www.firstcor.com